

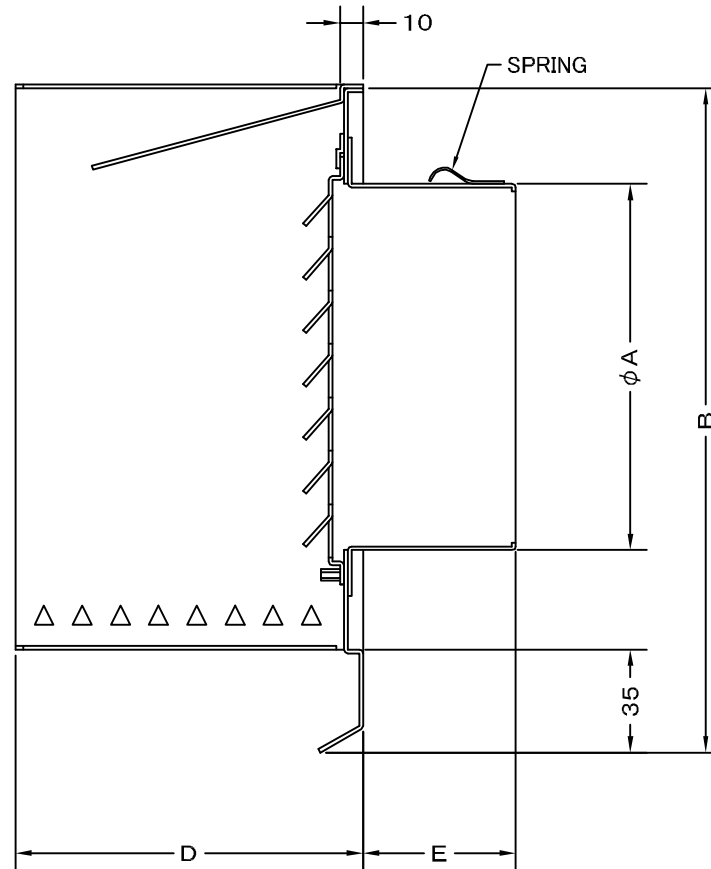

TITLE

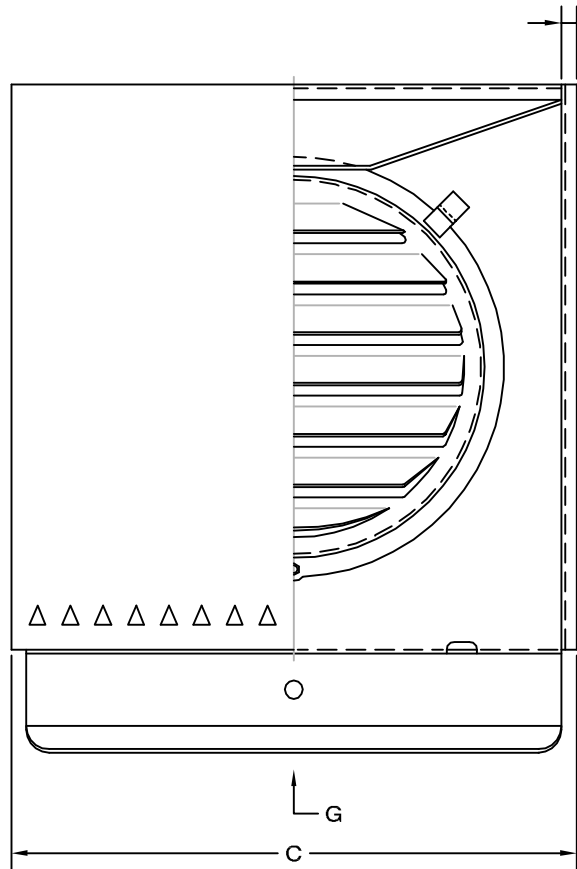

G矢視図

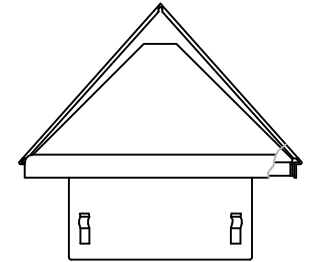

SIZE	A	B	C	D	E	DUCT SIZE	Q'TTY
TFX 75S	72	215	192	120	45	#3(ϕ 75)	
TFX 100S	97	215	192	120	45	#4(ϕ 100)	
TFX 125S	122	250	227	135	45	#5(ϕ 125)	
TFX 150S	147	250	227	135	50	#6(ϕ 150)	
TFX 175S	170	250	227	135	55	#7(ϕ 175)	
TFX 200S	197	290	269	155	70	#8(ϕ 200)	
TFX 250S	245	335	314	178	70	#10(ϕ 250)	
TFX 300S	295	385	364	205	70	#12(ϕ 300)	

材質	SUS 304 , 0.5t						
表面仕上	シルバー焼付塗装仕上ゲ						
図面名称	ステンレス製上下吹抜型バイパスフード					型式	TFX-S
	承認	検図	製図	設計	尺度	FREE	図番 SA043000S
H. T	H. K	H. A	K. N	作成日	2005・10・01		
		<h1>西邦工業株式会社</h1>					

TITLE

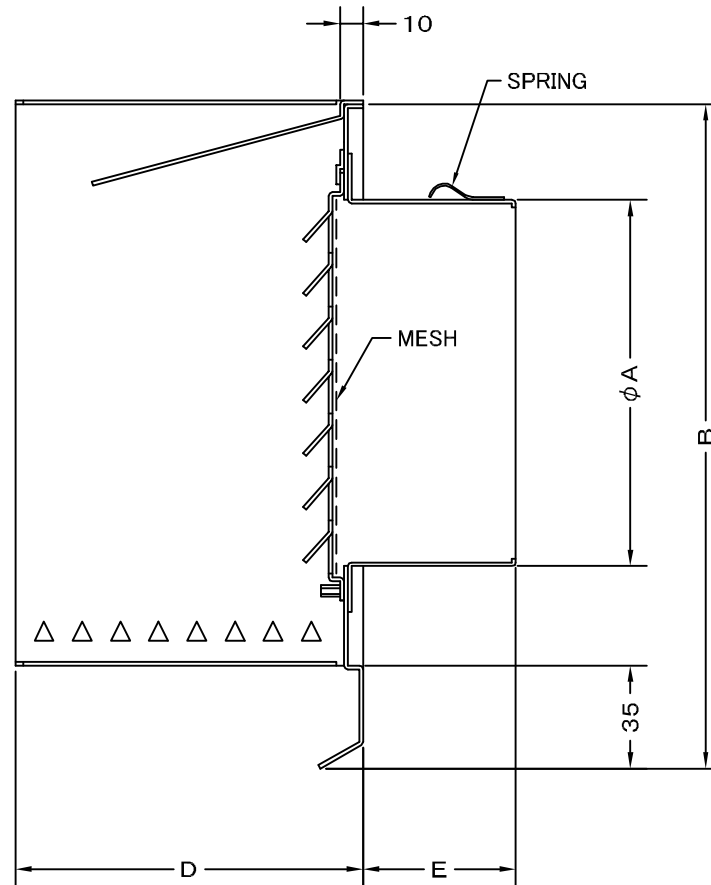
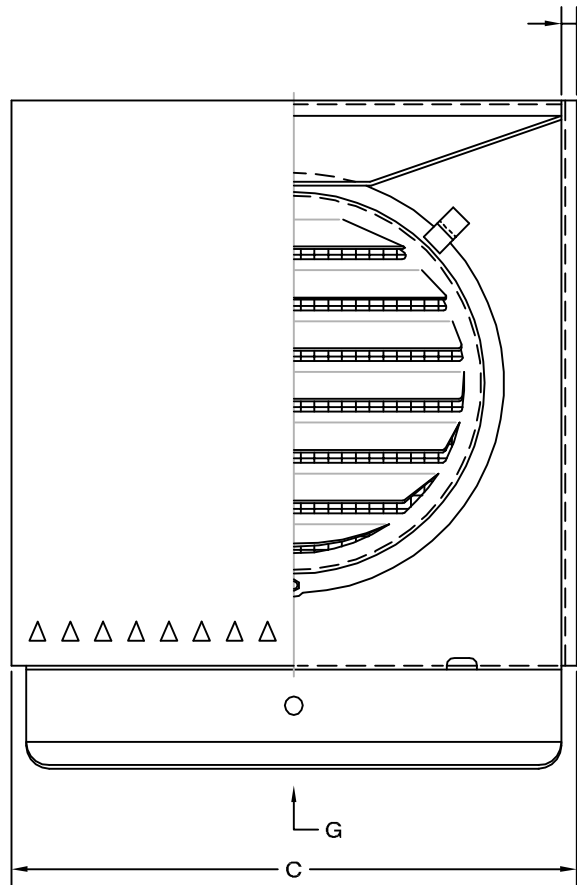

G矢視図

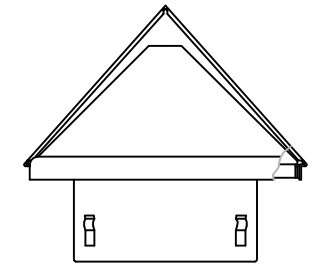

《 MESH種類 》
3MESH ・ 5MESH ・ 10MESH

SIZE	A	B	C	D	E	DUCT SIZE	Q'TTY
TFX 75SN	72	215	192	120	45	#3(φ 75)	
TFX 100SN	97	215	192	120	45	#4(φ 100)	
TFX 125SN	122	250	227	135	45	#5(φ 125)	
TFX 150SN	147	250	227	135	50	#6(φ 150)	
TFX 175SN	170	250	227	135	55	#7(φ 175)	
TFX 200SN	197	290	269	155	70	#8(φ 200)	
TFX 250SN	245	335	314	178	70	#10(φ 250)	
TFX 300SN	295	385	364	205	70	#12(φ 300)	

材質	SUS 304 , 0.5t						
表面仕上	シルバー焼付塗装仕上ゲ						
図面名称	ステンレス製金網付上下吹抜型バイパスフード					型式	TFX-SN
	承認	検図	製図	設計	尺度		
H. T	H. K	H. A	K. N	作成日	FREE	図番	SA043040S
				2005・10・01			



SEIHO

西邦工業株式会社